

トリムフリーの部

《トリムフリー 1組》 (Aコート)

チーム名	Curious	深草	なかよし会	青龍	ディライト	試合		セット			点			順位
						勝負	得失	セット率	得点	失点	得点率			
Curious		A1 0 (4-15) 8-15 2	A6 2 (15-9) 15-11 0	A9 1 (15-12) 11-15 2 11-15 2	A3 0 (11-15) 6-15 2	1	3	3	6	0.500	96	122	0.787	4
深草	A1 2 (15-4) 15-8 0		A4 2 (15-11) 15-13 0	A7 2 (15-13) 15-13 0	A10 0 (9-15) 7-15 2	3	1	6	2	3.000	106	92	1.152	2
なかよし会	A6 0 (9-15) 11-15 2	A4 0 (11-15) 13-15 2		A2 1 (15-10) 13-15 2 7-15 2	A8 0 (8-15) 7-15 2	0	4	1	8	0.125	94	130	0.723	5
青龍	A9 2 (12-15) 15-11 1 15-11 1	A7 0 (13-15) 13-15 2	A2 2 (10-15) 15-13 1 15-7 1		A5 0 (5-15) 14-16 2	2	2	4	6	0.667	127	133	0.955	3
ディライト	A3 2 (15-11) 15-6 0	A10 2 (15-9) 15-7 0	A8 2 (15-8) 15-7 0	A5 2 (15-5) 16-14 0		4	0	8	0	MAX	121	67	1.806	1

《トリムフリー 2組》 (Bコート)

チーム名	SELFISH∞	もりぐちA	メイプル	ドリームマスター	Precious	試合		セット			点			順位
						勝負	得失	セット率	得点	失点	得点率			
SELFISH∞		B1 2 (15-11) 15-10 0	B6 1 (16-14) 10-15 2 7-15 2	B9 0 (10-15) 12-15 2	B3 2 (16-14) 16-17 1 15-9 1	2	2	5	5	1.000	132	135	0.978	4
もりぐちA	B1 0 (11-15) 10-15 2		B4 0 (8-15) 12-15 2	B7 0 (9-15) 9-15 2	B10 0 (11-15) 13-15 2	0	4	0	8	0.000	83	120	0.692	5
メイプル	B6 2 (14-16) 15-10 1 15-7 1	B4 2 (15-8) 15-12 0		B2 1 (17-16) 8-15 2 9-15 2	B8 0 (16-17) 5-15 2	2	2	5	5	1.000	129	131	0.985	3
ドリームマスター	B9 2 (15-10) 15-12 0	B7 2 (15-9) 15-9 0	B2 2 (16-17) 15-8 1 15-9 1		B5 2 (15-10) 15-12 0	4	0	8	1	8.000	136	96	1.417	1
Precious	B3 1 (14-16) 17-16 2 9-15 2	B10 2 (15-11) 15-13 0	B8 2 (17-16) 15-5 0	B5 0 (10-15) 12-15 2		2	2	5	4	1.250	124	122	1.016	2

《トリムフリー 3組》 (Cコート)

チーム名	I・M・AーⅡ	ナイスベリー炎舞	ing	OKC	トリム・アスナロ	試合		セット			点			順位
						勝負	得失	セット率	得点	失点	得点率			
I・M・AーⅡ		C1 2 (15-9) 17-16 0	C6 2 (15-10) 17-15 0	C9 2 (15-10) 15-6 0	C3 2 (15-11) 13-15 1 15-11 1	4	0	8	1	8.000	137	103	1.330	1
ナイスベリー炎舞	C1 0 (9-15) 16-17 2		C4 2 (15-10) 15-5 0	C7 2 (15-8) 17-16 0	C10 0 (12-15) 7-15 2	2	2	4	4	1.000	106	101	1.050	3
ing	C6 0 (10-15) 15-17 2	C4 0 (10-15) 5-15 2		C2 2 (15-10) 15-10 0	C8 1 (17-16) 6-15 2 11-15 2	1	3	3	6	0.500	104	128	0.813	4
OKC	C9 0 (10-15) 6-15 2	C7 0 (8-15) 16-17 2	C2 0 (10-15) 10-15 2		C5 1 (15-13) 10-15 2 5-15 2	0	4	1	8	0.125	90	135	0.667	5
トリム・アスナロ	C3 1 (11-15) 15-13 2 11-15 2	C10 2 (15-12) 15-7 0	C8 2 (16-17) 15-6 1 15-11 1	C5 2 (13-15) 15-10 1 15-5 1		3	1	7	4	1.750	156	126	1.238	2

《トリムフリー 4組》 (Dコート)

チーム名	Free Style	Y. Y CLUB	ディライト蜂	SELFISH	MARIO	試合		セット			点			順位
						勝負	得失	セット率	得点	失点	得点率			
Free Style		D1 2 (6-15) 15-11 1 15-12 1	D6 0 (13-15) 13-15 2	D9 1 (10-15) 15-13 2 10-15 2	D3 1 (9-15) 15-13 2 12-15 2	1	3	4	7	0.571	133	154	0.864	4
Y. Y CLUB	D1 1 (15-6) 11-15 2 12-15 2		D4 0 (10-15) 6-15 2	D7 0 (14-16) 10-15 2	D10 0 (14-16) 8-15 2	0	4	1	8	0.125	100	128	0.781	5
ディライト蜂	D6 2 (15-13) 15-13 0	D4 2 (15-10) 15-6 0		D2 1 (16-17) 15-13 2 7-15 2	D8 1 (11-15) 15-11 2 10-15 2	2	2	6	4	1.500	134	128	1.047	3
SELFISH	D9 2 (15-10) 13-15 1 15-10 1	D7 2 (16-14) 15-10 0	D2 2 (17-16) 13-15 1 15-7 1		D5 1 (15-13) 11-15 2 10-15 2	3	1	7	4	1.750	155	140	1.107	2
MARIO	D3 2 (15-9) 13-15 1 15-12 1	D10 2 (16-14) 15-8 0	D8 2 (15-11) 11-15 1 15-10 1	D5 2 (13-15) 15-11 1 15-10 1		4	0	8	3	2.667	158	130	1.215	1

シルバーの部

《シルバー1組》 (E・Fコート)

チーム名	K. NAKAYOSHI	もりぐちB	大阪さくらA	コスモA	試合		セット			点			順位
					勝	負	得	失	セット率	得点	失点	得点率	
K. NAKAYOSHI		F1 (16 - 14) 2 (10 - 15) 1 15 - 9	E3 (15 - 10) 2 (15 - 12) 0 -	F6 (7 - 15) 2 (15 - 12) 1 15 - 11	3	0	6	2	3.000	108	98	1.102	1
もりぐちB	F1 (14 - 16) 1 (15 - 10) 2 9 - 15		E6 (9 - 15) 1 (15 - 9) 2 6 - 15	E4 (7 - 15) 0 (12 - 15) 2 -	0	3	2	6	0.333	87	110	0.791	4
大阪さくらA	E3 (10 - 15) 0 (12 - 15) 2 -	E6 (15 - 9) 2 (9 - 15) 1 15 - 6		E1 (15 - 9) 1 (10 - 15) 2 10 - 15	1	2	3	5	0.600	96	99	0.970	3
コスモA	F6 (15 - 7) 1 (12 - 15) 2 11 - 15	E4 (15 - 7) 2 (15 - 12) 0 -	E1 (9 - 15) 2 (15 - 10) 1 15 - 10		2	1	5	3	1.667	107	91	1.176	2

《シルバー2組》 (E・Fコート)

チーム名	ORANGE BEAR A	アラヤンズS	あしはらクラブ	カメラートB	試合		セット			点			順位
					勝	負	得	失	セット率	得点	失点	得点率	
ORANGE BEAR A		E2 (11 - 15) 2 (15 - 11) 1 15 - 10	F5 (15 - 11) 1 (12 - 15) 2 13 - 15	E8 (15 - 9) 1 (10 - 15) 2 6 - 15	1	2	4	5	0.800	112	116	0.966	3
アラヤンズS	E2 (15 - 11) 1 (11 - 15) 2 10 - 15		E7 (14 - 16) 0 (8 - 15) 2 -	E5 (15 - 10) 1 (12 - 15) 2 13 - 15	0	3	2	6	0.333	98	112	0.875	4
あしはらクラブ	F5 (11 - 15) 2 (15 - 12) 1 15 - 13	E7 (16 - 14) 2 (15 - 8) 0 -		F2 (15 - 9) 2 (13 - 15) 1 15 - 8	3	0	6	2	3.000	115	94	1.223	1
カメラートB	E8 (9 - 15) 2 (15 - 10) 1 15 - 6	E5 (10 - 15) 2 (15 - 12) 1 15 - 13	F2 (9 - 15) 1 (15 - 13) 2 8 - 15		2	1	5	4	1.250	111	114	0.974	2

《シルバー3組》 (F・Gコート)

チーム名	カメラートA	コスモB	K. S. V	チーム塚	試合		セット			点			順位
					勝	負	得	失	セット率	得点	失点	得点率	
カメラートA		G2 (15 - 10) 2 (15 - 3) 0 -	G4 (15 - 4) 2 (15 - 2) 0 -	F7 (15 - 3) 2 (15 - 8) 0 -	3	0	6	0	MAX	90	30	3.000	1
コスモB	G2 (10 - 15) 0 (3 - 15) 2 -		G7 (15 - 7) 2 (10 - 15) 1 15 - 12	F4 (15 - 12) 2 (15 - 6) 0 -	2	1	4	3	1.333	83	82	1.012	2
K. S. V	G4 (4 - 15) 0 (2 - 15) 2 -	G7 (7 - 15) 1 (15 - 10) 2 12 - 15		G1 (15 - 8) 2 (11 - 15) 1 15 - 9	1	2	3	5	0.600	81	102	0.794	3
チーム塚	F7 (3 - 15) 0 (8 - 15) 2 -	F4 (12 - 15) 0 (6 - 15) 2 -	G1 (8 - 15) 1 (15 - 11) 2 9 - 15		0	3	1	6	0.167	61	101	0.604	4

《シルバー4組》 (F・Gコート)

チーム名	ドリームマスター	大將軍SI	大阪さくらB	なかよし兄弟姉妹	試合		セット			点			順位
					勝	負	得	失	セット率	得点	失点	得点率	
ドリームマスター		F3 (15 - 12) 2 (16 - 17) 1 15 - 6	G5 (11 - 15) 0 (10 - 15) 2 -	G8 (13 - 15) 1 (15 - 8) 2 12 - 15	1	2	3	5	0.600	107	103	1.039	3
大將軍SI	F3 (12 - 15) 1 (17 - 16) 2 6 - 15		F8 (7 - 15) 0 (7 - 15) 2 -	G6 (4 - 15) 0 (11 - 15) 2 -	0	3	1	6	0.167	64	106	0.604	4
大阪さくらB	G5 (15 - 11) 2 (15 - 10) 0 -	F8 (15 - 7) 2 (15 - 7) 0 -		G3 (11 - 15) 2 (15 - 13) 1 15 - 9	3	0	6	1	6.000	101	72	1.403	1
なかよし兄弟姉妹	G8 (15 - 13) 2 (8 - 15) 1 15 - 12	G6 (15 - 4) 2 (15 - 11) 0 -	G3 (15 - 11) 1 (13 - 15) 2 9 - 15		2	1	5	3	1.667	105	96	1.094	2

レディースフリーの部

《レディース1組》 (H・Iコート)

チーム名	VALCE	紅クラブ	松尾	アラヤンズ	試合		セット			点			順位
					勝	負	得	失	セット率	得点	失点	得点率	
VALCE		H1 (15 - 16) 0 (8 - 15) 2	H3 (15 - 11) 2 (14 - 16) 1 15 - 10	I5 (8 - 15) 0 (13 - 15) 2	1	2	2	5	0.400	88	98	0.898	3
紅クラブ	H1 (16 - 15) 2 (15 - 8) 0		H5 (15 - 9) 2 (17 - 15) 0	I3 (15 - 8) 2 (15 - 6) 0	3	0	6	0	MAX	93	61	1.525	1
松尾	H3 (11 - 15) 1 (16 - 14) 2 10 - 15	H5 (9 - 15) 0 (15 - 17) 2		I1 (11 - 15) 0 (11 - 15) 2	0	3	1	6	0.167	83	106	0.783	4
アラヤンズ	I5 (15 - 8) 2 (15 - 13) 0	I3 (8 - 15) 0 (6 - 15) 2	I1 (15 - 11) 2 (15 - 11) 0		2	1	4	2	2.000	74	73	1.014	2

《レディース2組》 (H・Iコート)

チーム名	Mix	TOKIWANO	Red Shoulder	プリママREMIX	試合		セット			点			順位
					勝	負	得	失	セット率	得点	失点	得点率	
Mix		H2 (12 - 15) 2 (15 - 11) 1 15 - 11	H4 (15 - 13) 2 (17 - 16) 0	I6 (11 - 15) 0 (12 - 15) 2	2	1	4	3	1.333	97	96	1.010	2
TOKIWANO	H2 (15 - 12) 1 (11 - 15) 2 11 - 15		H6 (11 - 15) 0 (5 - 15) 2	I4 (15 - 11) 2 (15 - 13) 0	1	2	3	4	0.750	83	96	0.865	3
Red Shoulder	H4 (13 - 15) 0 (16 - 17) 2	H6 (15 - 11) 2 (15 - 5) 0		I2 (8 - 15) 0 (11 - 15) 2	1	2	2	4	0.500	78	78	1.000	4
プリママREMIX	I6 (15 - 11) 2 (15 - 12) 0	I4 (11 - 15) 0 (13 - 15) 2	I2 (15 - 8) 2 (15 - 11) 0		2	1	4	2	2.000	84	72	1.167	1

《レディース3組》 (J・Kコート)

チーム名	チェリーエンジェルズ	太陽クラブピーチ	石井SVC	なかよし兄弟姉妹	試合		セット			点			順位
					勝	負	得	失	セット率	得点	失点	得点率	
チェリーエンジェルズ		J1 (11 - 15) 0 (6 - 15) 2	J3 (9 - 15) 1 (15 - 12) 2 15 - 17	K5 (8 - 15) 0 (10 - 15) 2	0	3	1	6	0.167	74	104	0.712	4
太陽クラブピーチ	J1 (15 - 11) 2 (15 - 6) 0		J5 (15 - 6) 2 (15 - 13) 0	K3 (15 - 13) 2 (15 - 12) 0	3	0	6	0	MAX	90	61	1.475	1
石井SVC	J3 (15 - 9) 2 (12 - 15) 1 17 - 15	J5 (6 - 15) 0 (13 - 15) 2		K1 (7 - 15) 0 (7 - 15) 2	1	2	2	5	0.400	77	99	0.778	3
なかよし兄弟姉妹	K5 (15 - 8) 2 (15 - 10) 0	K3 (13 - 15) 0 (12 - 15) 2	K1 (15 - 7) 2 (15 - 7) 0		2	1	4	2	2.000	85	62	1.371	2

《レディース4組》 (J・Kコート)

チーム名	J's	エンジョイズ	ブロッコリーズA	Wiz	試合		セット			点			順位
					勝	負	得	失	セット率	得点	失点	得点率	
J's		J2 (15 - 13) 2 (14 - 16) 1 15 - 9	J4 (15 - 7) 2 (15 - 12) 0	K6 (10 - 15) 0 (8 - 15) 2	2	1	4	3	1.333	92	87	1.057	2
エンジョイズ	J2 (13 - 15) 1 (16 - 14) 2 9 - 15		J6 (15 - 12) 2 (15 - 5) 0	K4 (6 - 15) 0 (10 - 15) 2	1	2	3	4	0.750	84	91	0.923	3
ブロッコリーズA	J4 (7 - 15) 0 (12 - 15) 2	J6 (12 - 15) 0 (5 - 15) 2		K2 (8 - 15) 0 (5 - 15) 2	0	3	0	6	0.000	49	90	0.544	4
Wiz	K6 (15 - 10) 2 (15 - 8) 0	K4 (15 - 6) 2 (15 - 10) 0	K2 (15 - 8) 2 (15 - 5) 0		3	0	6	0	MAX	90	47	1.915	1

レディース普及の部

《レディース普及》（Lコート）

チーム名	HIRAOKA	嵐	北斗	HIRAOKA	嵐	北斗	試合		セット		点			順位	
							勝	負	得	失	セット率	得点	失点		得点率
HIRAOKA		L1 (13-15) 0 (16-17) 2	L2 (6-15) 0 (9-15) 2		L8 (8-15) 0 (15-17) 2	L6 (10-15) 0 (13-15) 2	0	4	0	8	0.000	44	124	0.355	3
嵐	L1 (15-13) 2 (17-16) 0		L3 (7-15) 0 (13-15) 2	L8 (15-8) 2 (17-15) 0		L7 (13-15) 0 (6-15) 2	2	2	4	4	1.000	84	112	0.750	2
北斗	L2 (15-6) 2 (15-9) 0	L3 (15-7) 2 (15-13) 0		L6 (15-10) 2 (15-13) 0	L7 (15-13) 2 (15-6) 0		4	0	8	0	MAX	120	77	1.558	1

トリム普及の部

《トリム普及》（Mコート）

チーム名	佐井ボーグ	山手桜組	ORANGE BEAR B	ブルースカイ	瓦版や	Osaka ff	試合		セット		点			順位	
							勝	負	得	失	セット率	得点	失点		得点率
佐井ボーグ		M1 (13-15) 0 (16-17) 2	M4 (15-7) 2 (15-17) 1	L11 (15-10) 2 (15-4) 0	M5 (9-15) 2 (15-12) 1	M9 (10-15) 0 (11-15) 2	3	2	6	6	1.000	164	152	1.079	4
山手桜組	M1 (15-13) 2 (17-16) 0		M8 (16-14) 2 (15-13) 0	L4 (15-9) 2 (15-12) 0	L10 (13-15) 2 (15-11) 1	L5 (15-10) 2 (10-15) 1 (17-15) 1	5	0	10	2	5.000	178	154	1.156	1
ORANGE BEAR B	M4 (7-15) 1 (17-15) 1 (13-15) 2	M8 (14-16) 0 (13-15) 2		M2 (15-13) 2 (17-16) 0	M6 (15-10) 2 (15-8) 0	M10 (17-15) 2 (15-9) 0	3	2	7	4	1.750	158	147	1.075	3
ブルースカイ	L11 (10-15) 0 (4-15) 2	L4 (9-15) 0 (12-15) 2	M2 (13-15) 0 (16-17) 2		L9 (13-15) 1 (15-13) 1 (11-15) 2	M7 (12-15) 0 (7-15) 2	0	5	1	10	0.100	122	165	0.739	6
瓦版や	M5 (15-9) 1 (12-15) 1 (12-15) 2	L10 (15-13) 1 (11-15) 1 (11-15) 2	M6 (10-15) 0 (8-15) 2	L9 (15-13) 2 (13-15) 1 (15-11) 1		M3 (6-15) 0 (10-15) 2	1	4	4	9	0.444	153	181	0.845	5
Osaka ff	M9 (15-10) 2 (15-11) 0	L5 (10-15) 1 (15-10) 1 (15-17) 2	M10 (15-17) 0 (9-15) 2	M7 (15-12) 2 (15-7) 0	M3 (15-6) 2 (15-10) 0		3	2	7	4	1.750	154	130	1.185	2

メンズの部

《メンズ 1組》（Nコート）

チーム名	NSVC	深草	SASUKE	M. S. V. 京都	太陽クラブ	試合		セット		点			順位	
						勝	負	得	失	セット率	得点	失点		得点率
NSVC		N1 (12-15) 1 (15-12) 2	N6 (13-15) 2 (15-5) 1	N9 (12-15) 0 (12-15) 2	N3 (15-13) 2 (17-15) 0	2	2	5	5	1.000	132	133	0.992	4
深草	N1 (15-12) 2 (12-15) 1		N4 (15-6) 2 (15-8) 0	N7 (16-17) 0 (11-15) 2	N10 (15-10) 1 (11-15) 1 (16-17) 2	2	2	5	5	1.000	141	121	1.165	3
SASUKE	N6 (15-13) 1 (5-15) 1 (13-15) 2	N4 (6-15) 0 (8-15) 2		N2 (15-10) 1 (7-15) 1 (10-15) 2	N8 (12-15) 1 (15-11) 1 (10-15) 2	0	4	3	8	0.375	116	154	0.753	5
M. S. V. 京都	N9 (15-12) 2 (15-12) 0	N7 (17-16) 2 (15-11) 0	N2 (10-15) 2 (15-7) 1		N5 (15-12) 1 (11-15) 1 (14-16) 2	3	1	7	3	2.333	142	126	1.127	1
太陽クラブ	N3 (13-15) 0 (15-17) 2	N10 (10-15) 2 (15-11) 1	N8 (15-12) 2 (11-15) 1	N5 (12-15) 2 (15-11) 1		3	1	6	5	1.200	154	151	1.020	2

《メンズ 2組》（Oコート）

チーム名	紅クラブ	春夏秋冬	プロッコリーズB	J's	福 ² クラブ	試合		セット		点			順位	
						勝	負	得	失	セット率	得点	失点		得点率
紅クラブ		O1 (15-10) 2 (15-10) 0	O6 (10-15) 0 (14-16) 2	O9 (10-15) 1 (15-10) 2	O3 (7-15) 0 (6-15) 2	1	3	3	6	0.500	103	121	0.851	4
春夏秋冬	O1 (10-15) 0 (10-15) 2		O4 (8-15) 0 (11-15) 2	O7 (5-15) 0 (12-15) 2	O10 (12-15) 0 (6-15) 2	0	4	0	8	0.000	74	120	0.617	5
プロッコリーズB	O6 (15-10) 2 (16-14) 0	O4 (15-8) 2 (15-11) 0		O2 (13-15) 0 (8-15) 2	O8 (11-15) 0 (10-15) 2	2	2	4	4	1.000	103	103	1.000	3
J's	O9 (15-10) 2 (10-15) 1 (15-11) 1	O7 (15-5) 2 (15-12) 0	O2 (15-13) 2 (15-8) 0		O5 (8-15) 0 (11-15) 2	3	1	6	3	2.000	119	104	1.144	2
福 ² クラブ	O3 (15-7) 2 (15-6) 0	O10 (15-12) 2 (15-6) 0	O8 (15-11) 2 (15-10) 0	O5 (15-8) 2 (15-11) 0		4	0	8	0	MAX	120	71	1.690	1

《トリムフリー順位決定戦》

【決勝トーナメント】

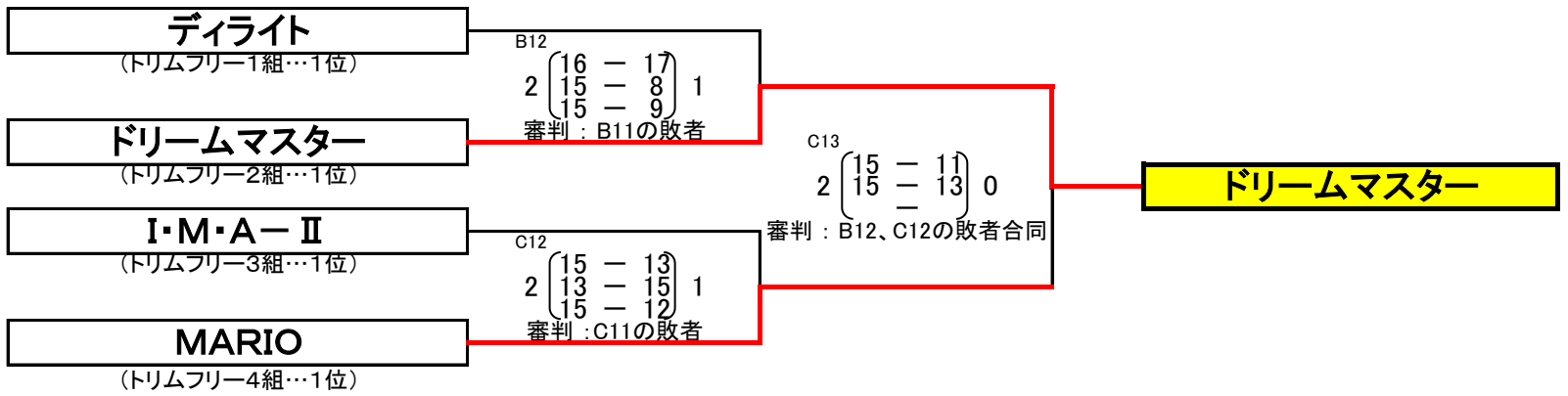

【2位トーナメント】

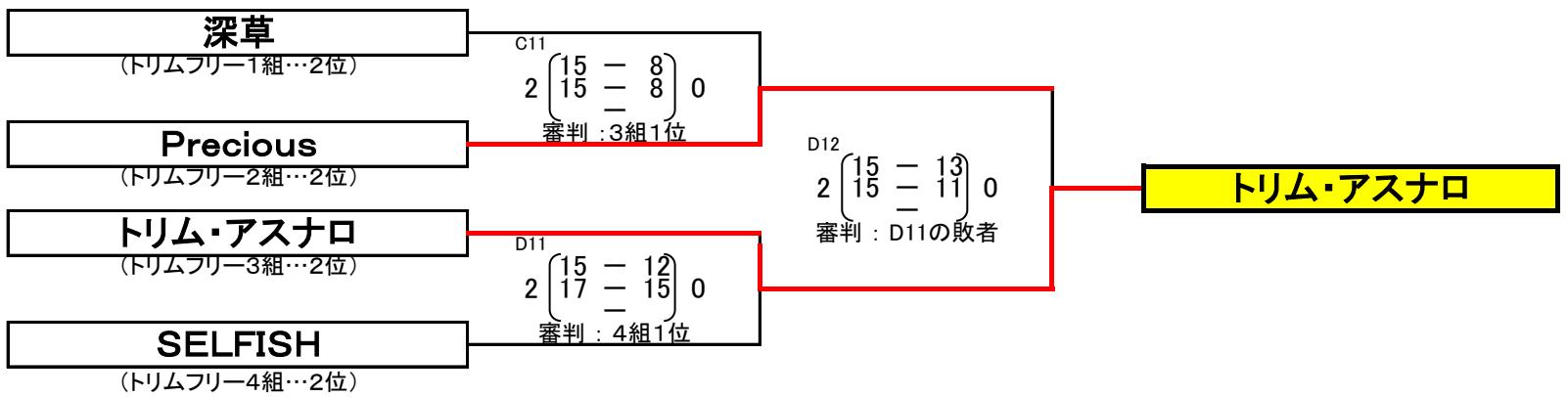

【3位トーナメント】

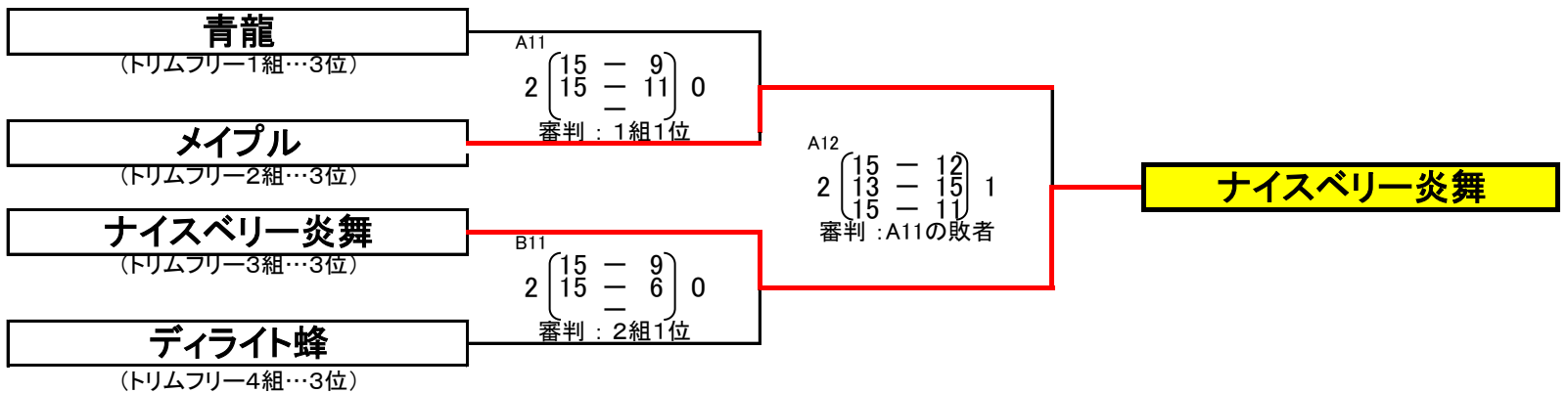

《メンズ順位決定戦》

【優勝決定戦】

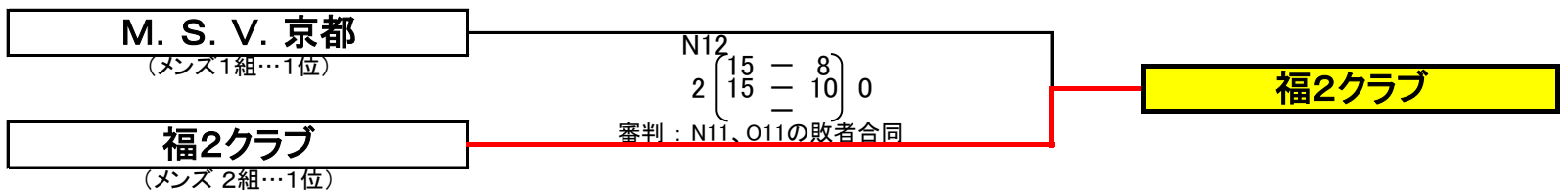

【3位決定戦】

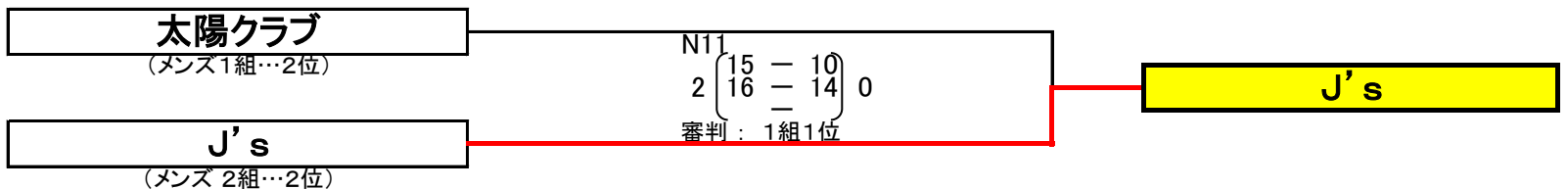

【5位決定戦】

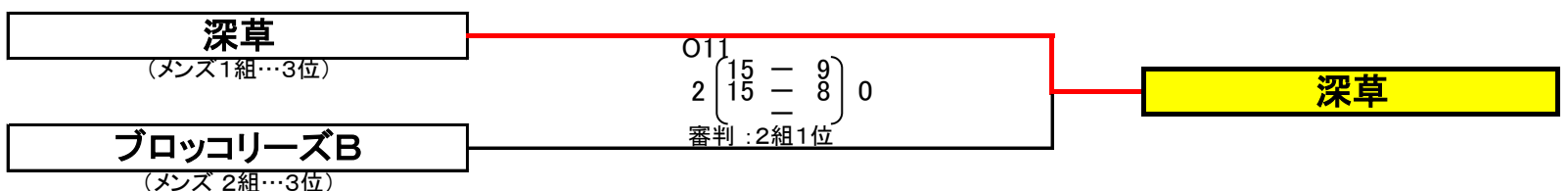

《シルバー順位決定戦》

【決勝トーナメント】

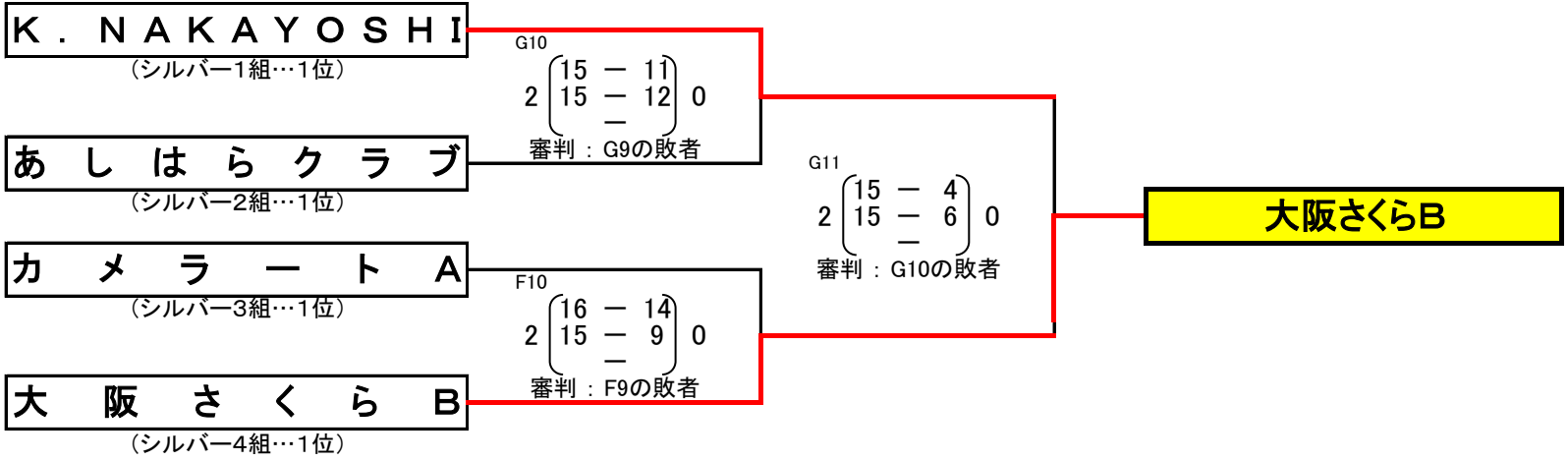

【2位トーナメント】

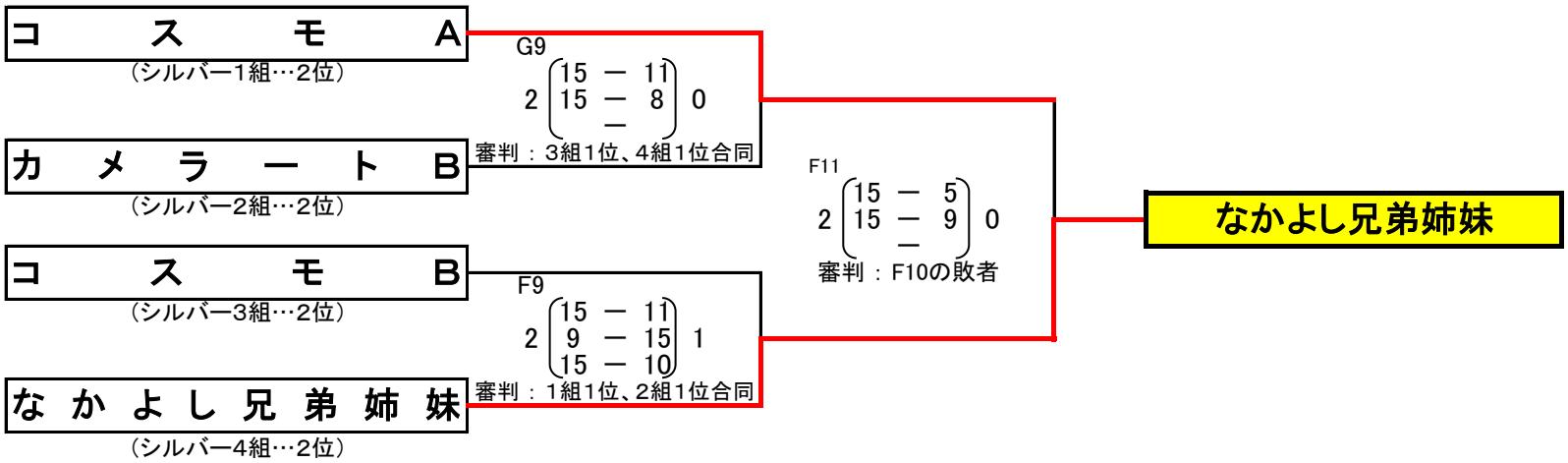

【3位トーナメント】

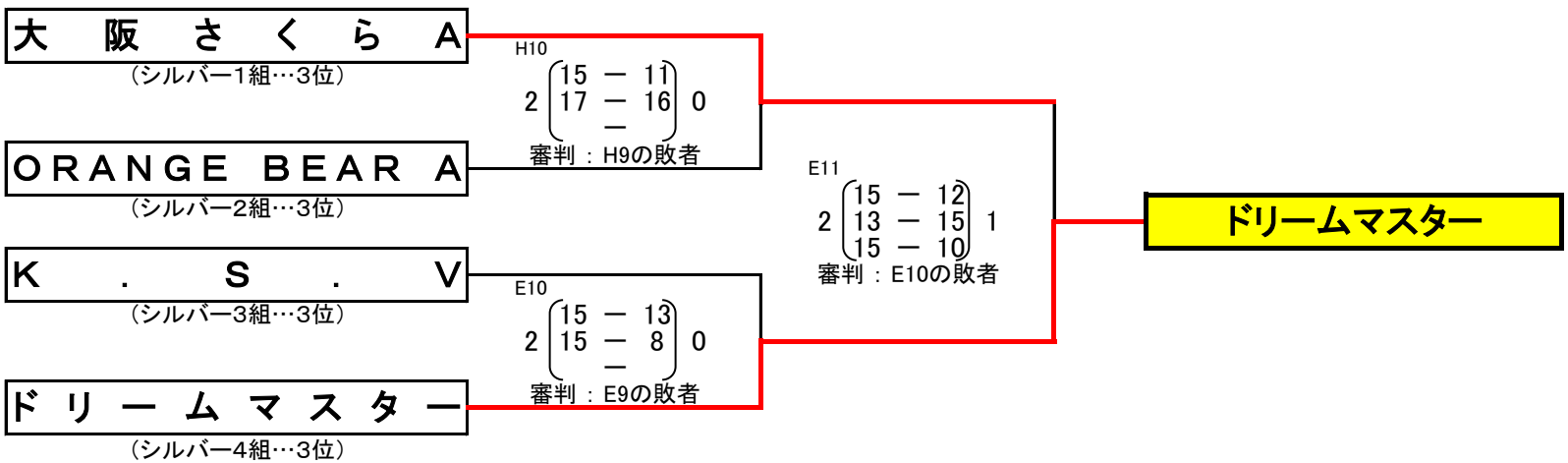

【4位トーナメント】

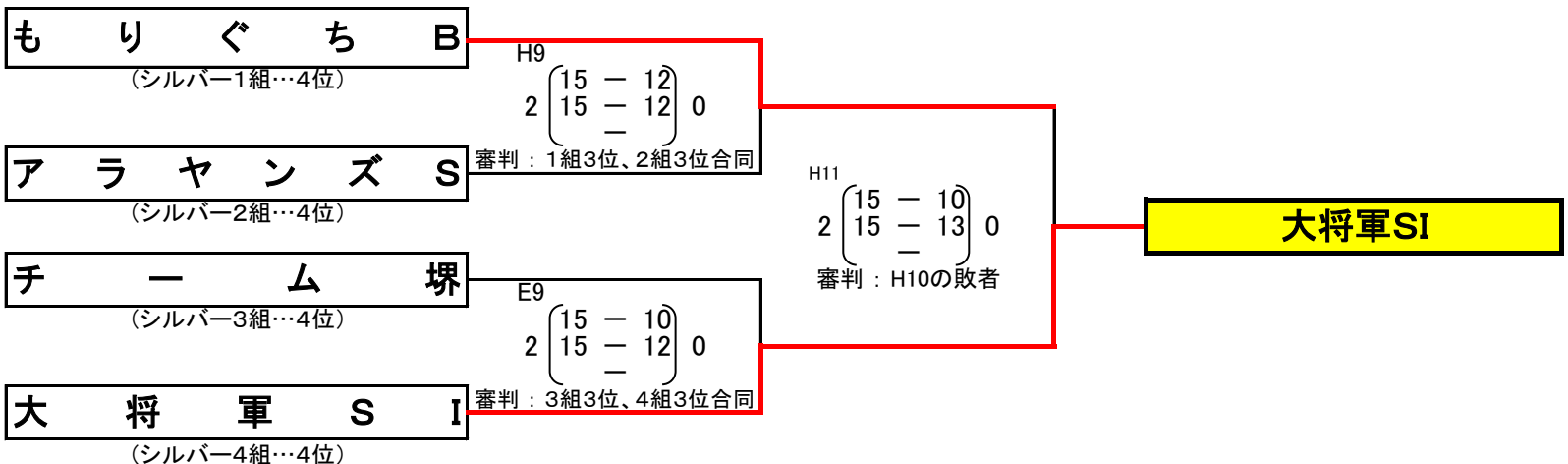

《レディースフリー順位決定戦》

【決勝トーナメント】

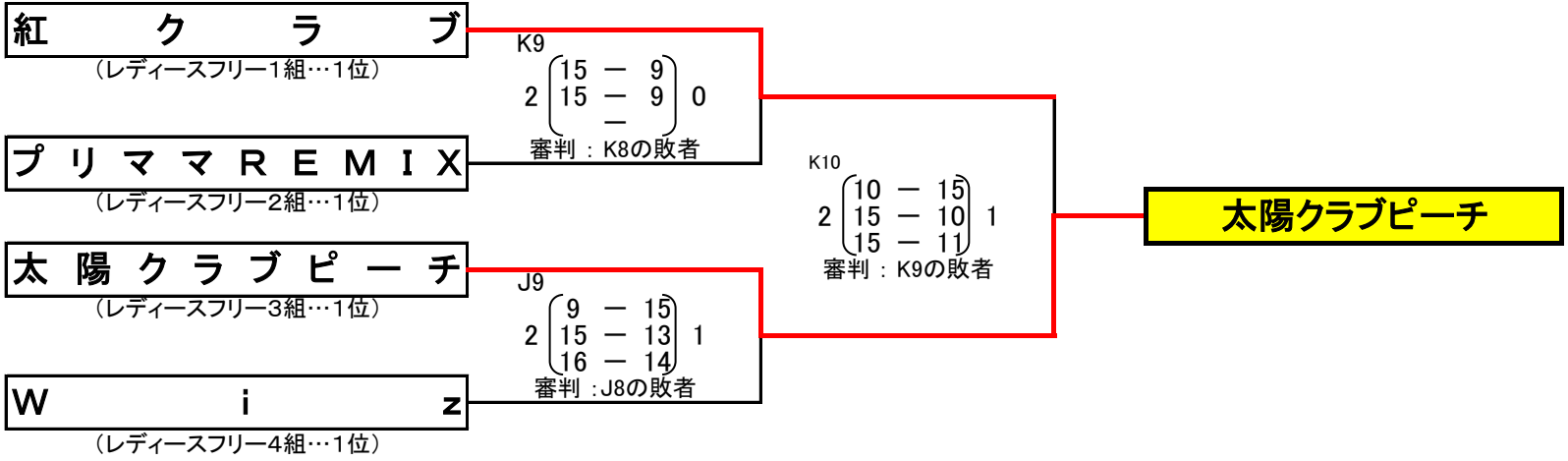

【2位トーナメント】

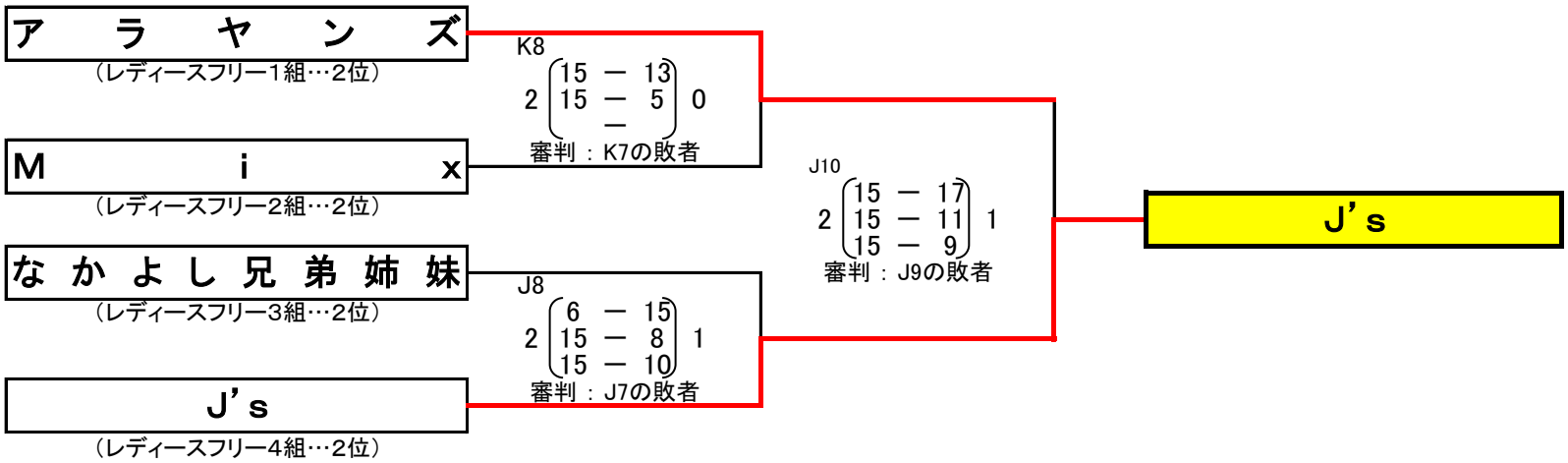

【3位トーナメント】

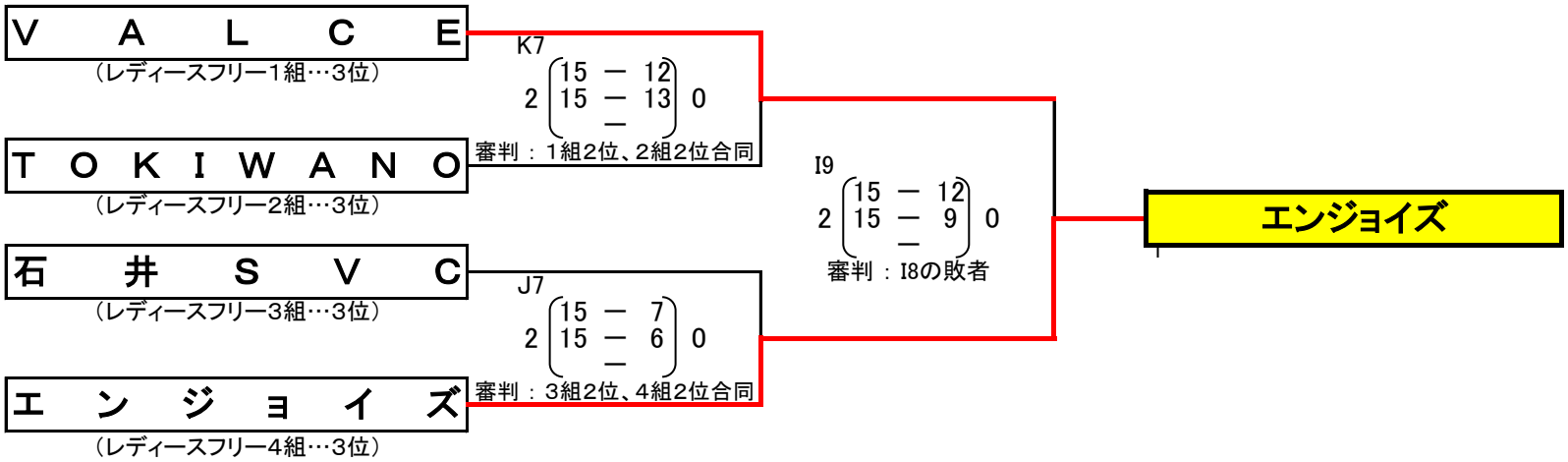

【4位トーナメント】

